

INSPIRON™

PRŮVODCE INSTALACÍ A
NASTAVENÍM



YOURS IS HERE

INSPIRON™

PRŮVODCE INSTALACÍ A NASTAVENÍM

Model W01B

Typ W01B001

Poznámky, upozornění a varování

 **POZNÁMKA:** POZNÁMKA označuje důležité informace, které pomáhají lepšímu využití počítače.

 **VAROVÁNÍ: UPOZORNĚNÍ** označuje nebezpečí poškození hardwaru nebo ztráty dat a popisuje, jak se lze problému vyhnout.

 **UPOZORNĚNÍ: VÝSTRAHA** upozorňuje na možné poškození majetku a riziko úrazu nebo smrti.

Pokud jste zakoupili počítač řady Dell™ n, neplatí pro vás žádný odkaz na operační systém Microsoft® Windows® uvedený v této příručce.

Informace v tomto dokumentu se mohou bez předchozího upozornění změnit.

© 2009 Dell Inc. Všechna práva vyhrazena.

Jakákoli reprodukce těchto materiálů bez písemného souhlasu společnosti Dell Inc. je přísně zakázána.

Ochranné známky použité v tomto textu: *Dell*, logo *DELL*, *YOURS IS HERE* a *DellConnect* jsou ochranné známky společnosti Dell Inc.; *Intel*, *Pentium* a *Celeron* jsou registrované ochranné známky a *Core* je ochranná známka společnosti Intel Corporation v USA nebo dalších zemích; *Microsoft*, *Windows*, *Windows Vista* a tlačítko Start systému *Windows Vista* jsou buď ochranné známky nebo registrované ochranné známky společnosti Microsoft Corporation v USA nebo dalších zemích; *Bluetooth* je registrovaná ochranná známka společnosti Bluetooth SIG, Inc. a společnost Dell ji používá na základě licence.

V tomto dokumentu mohou být použity další ochranné známky a obchodní názvy buď s odkazem na právnické osoby a organizace, které uplatňují na dané ochranné známky a obchodní názvy nárok, nebo s odkazem na jejich produkty. Společnost Dell Inc. si nečiní nárok na jiné ochranné známky a obchodní názvy než své vlastní.

Červen 2009

P/N 9FD48

Revize A00

Obsah

Instalace a nastavení počítače	
Inspiron One	5
Před instalací	5
Připojení klávesnice a myši	6
Připojte napájecí kabel	7
Připojení síťového kabelu (volitelné)	8
Nastavení stojanu počítače	10
Stiskněte tlačítko napájení.	11
Nastavení systému Microsoft Windows	12
Připojení k Internetu (volitelné)	12
Použití počítače Inspiron One.	16
Pohled zprava	16
Tlačítka a konektory pravého panelu	18
Pohled zleva	20
Použití optické jednotky.	22
Pohled zezadu	24
Konektory zadního panelu.	26
Funkce displeje	28
Softwarové funkce.	30
Dok Dell	34
Řešení potíží	35
Zvukové signály	35
Potíže se sítí	36
Potíže s napájením	37
Potíže s pamětí	38
Zablokování a problémy se softwarem	39
Použití nástrojů podpory.	41
centrum podpory společnosti Dell	41
Systémové zprávy	42

Obsah

Průvodce řešením potíží s hardwarem	44	Informace o produktech	57
Diagnostický nástroj Dell Diagnostics	44	Vrácení položek k opravě v rámci záruky nebo výměnou za vrácení finančních prostředků	58
Obnovení operačního systému . . .	48	Než zavoláte	59
Obnovení systému	48	Kontaktování společnosti Dell	60
Dell:Factory Image Restore	50	Vyhledání dalších informací a zdrojů informací	62
Přeinstalace operačního systému . . .	52	Základní specifikace	64
Získání nápovědy.	54	Dodatek	68
Technická podpora a zákaznický servis	55	Poznámky k produktu společnosti Macrovision.	68
DellConnect	55	Rejstřík.	69
Online služby	56		
Automatizovaná služba stavu objednávek	57		

Instalace a nastavení počítače Inspiron One

Tato část obsahuje informace o instalaci počítače Inspiron™ One.

 **UPOZORNĚNÍ:** Než začnete provádět jakékoli operace popsané v této části, přečtěte si bezpečnostní pokyny dodané s počítačem. Další informace o vhodných bezpečných postupech naleznete na webové stránce Shoda s předpisovými požadavky na adrese www.dell.com/regulatory_compliance.

 **POZNÁMKA:** Servisní štítek vašeho počítače se nachází na jeho zadní straně. Tento kód použijte k identifikování počítače při přístupu na webové stránky podpory společnosti Dell nebo při kontaktování technické podpory.

Před instalací

Počítač umístěte na rovnou plochu v dosahu elektrické zásuvky, ovladačů a připojení na pravé straně tak, aby bylo zaručeno dostatečné větrání.

Omezení proudění vzduchu může způsobit přehřátí počítače Inspiron One. Přehřátí počítače předejdete, když ponecháte mezeru alespoň 10,2 cm za skříní počítače a přinejmenším 5,1 cm na všech ostatních stranách. Je-li počítač zapnut, neměli byste jej nikdy ponechávat v uzavřeném prostoru (například ve skřínce či v šuplíku).

Připojení klávesnice a myši

Připojte klávesnici a myš USB ke konektorům USB v počítači.

POZNÁMKA: Pokud jste si společně s počítačem zakoupili bezdrátovou klávesnici a myš, připojte přijímač USB ke konektoru USB. Další informace naleznete v dokumentaci dodávané společně s klávesnicí a myší.

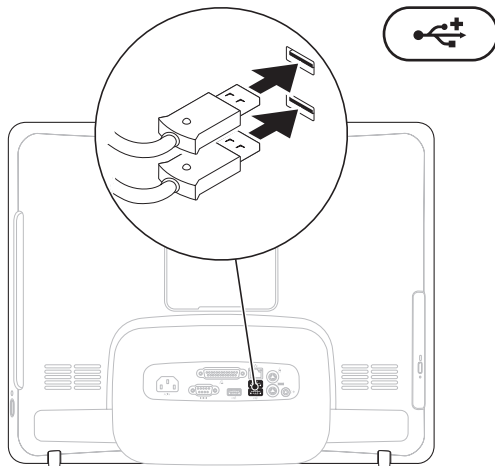

Připojte napájecí kabel

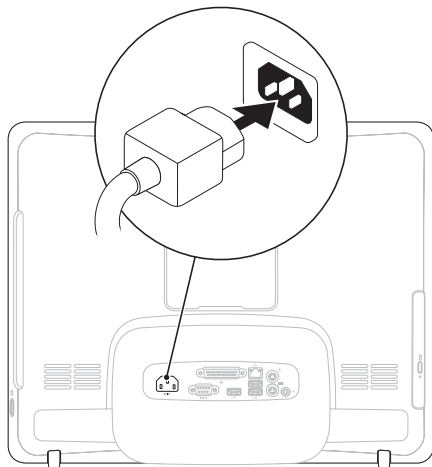

Připojení síťového kabelu (volitelné)

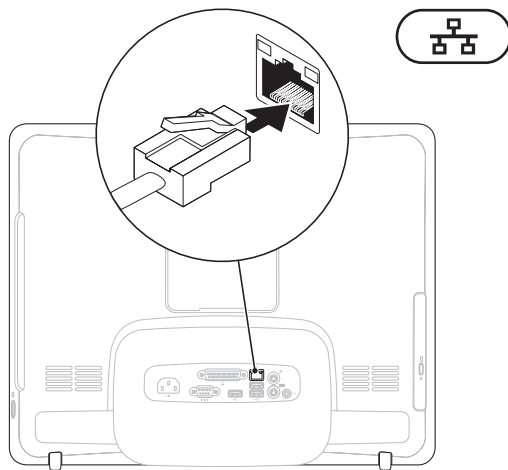

K dokončení nastavení počítače se nevyžaduje síťové připojení, pokud však máte stávající síť nebo připojení k Internetu, které používá kabelové připojení (například domácí kabelový modem nebo konektor Ethernet), můžete je nyní připojit.

 **POZNÁMKA:** K připojení počítače k síťovému konektoru použijte pouze ethernetový kabel (konektor RJ45). Nepřipojujte do konektoru síťového adaptéru telefonní kabel (konektor RJ11).

Chcete-li připojit počítač k síťovému nebo širokopásmovému zařízení, připojte jeden konec síťového kabelu k síťovému konektoru nebo širokopásmovému zařízení. Druhý konec síťového kabelu připojte ke konektoru síťového adaptéru (konektor RJ45) na zadním panelu počítače. Pro správné připojení je třeba síťový kabel zacvaknout.

Nastavení stojanu počítače

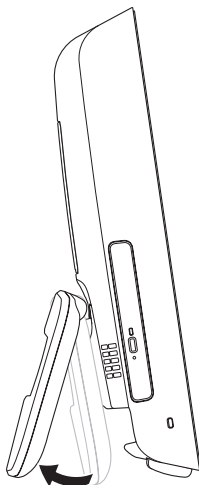

⚠ UPOZORNĚNÍ: Nepoužívejte stojan k přenášení počítače.

✎ POZNÁMKA: Před použitím nástěnného držáku VESA musí být stojan počítače uzavřen.

Vytáhněte stojan a nastavte displej do pohodlného úhlu pro sledování. Když se stojan rozevře nebo uzavře, uslyšíte výrazné cvaknutí. Váš počítač podporuje nástěnné držáky VESA certifikované podle VESA. Pro správně zavěšení použijte čtyři (ks) šrouby průměru 4 mm, rozteč 0,7 x 10,0 mm délky.

Stiskněte tlačítko napájení

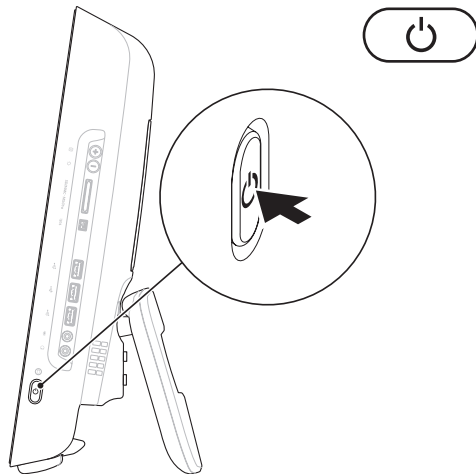

Nastavení systému Microsoft Windows

Počítač Dell je předem nakonfigurován s operačním systémem Microsoft® Windows®. Chcete-li provést počáteční nastavení systému Windows, postupujte podle pokynů na obrazovce. Obrazovka instalace systému Windows vás provede několika postupy, včetně přijetí licenčních smluv, nastavení předvoleb a nastavení připojení k Internetu. Nastavení Windows může nějakou dobu trvat.

 **VAROVÁNÍ: Nepřerušujte proces nastavení operačního systému. V opačném případě se může stát, že počítač nebude možné použít a budete muset operační systém nainstalovat znovu.**

 **POZNÁMKA:** Chcete-li dosáhnout optimálního výkonu počítače, doporučuje se stáhnout a nainstalovat nejnovější systém BIOS a ovladače, které jsou k dispozici na webové stránce podpory společnosti Dell na adrese support.dell.com.

Připojení k Internetu (volitelné)

Chcete-li se připojit k Internetu, je nutné zajistit externí modem nebo připojení k síti a poskytovatele služeb Internetu (ISP).

Pokud externí modem USB ani adaptér bezdrátové sítě LAN nejsou součástí vaší původní objednávky, můžete si je zakoupit na webových stránkách společnosti Dell www.dell.com.

Nastavení kabelového připojení

- Jestliže používáte telefonické připojení k síti, připojte před nastavením připojení k Internetu telefonní linku k externímu modemu USB (volitelný) a do telefonní zásuvky ve zdi.
- Pokud využíváte připojení prostřednictvím modemu DSL, kabelového nebo satelitního modemu, kontaktujte svého poskytovatele služeb Internetu ISP a vyžádejte si pokyny pro připojení.

Chcete-li dokončit nastavení kabelového připojení k Internetu, postupujte podle pokynů v kapitole “Nastavení připojení k Internetu” na straně 14.

Nastavení bezdrátového připojení

Než použijte bezdrátové připojení k Internetu, je nutné připojit bezdrátový směrovač.

Windows Vista[®]

1. Uložte a zavřete všechny otevřené soubory a ukončete všechny spuštěné aplikace.
2. Klepněte na položky **Start**  → **Připojit**.
3. Postupujte podle pokynů na obrazovce a dokončete nastavení.

Windows[®] 7

1. Uložte a zavřete všechny otevřené soubory a ukončete všechny spuštěné aplikace.
2. Klepněte na tlačítko **Start**  → **Ovládací panel** → **Sít' a centrum sdílení** → **Připojení k síti**.
3. Postupujte podle pokynů na obrazovce a dokončete nastavení.

Nastavení připojení k internetu

Poskytovatelé služeb Internetu a jejich nabídky se liší podle jednotlivých zemí. Nabídky připojení dostupné ve vaší zemi jsou k dispozici u poskytovatele připojení k Internetu.

Pokud se k Internetu stále nemůžete připojit, ale v minulosti jste se již připojili úspěšně, mohlo dojít k výpadku připojení k Internetu ze strany poskytovatele. obraťte se na poskytovatele ISP a informujte se o stavu služby nebo se pokuste o připojení později.

Připravte si informace od svého poskytovatele služeb Internetu. Pokud nemáte poskytovatele služeb Internetu, můžete jej získat pomocí Průvodce **připojením k Internetu**.

Windows Vista



 **POZNÁMKA:** Následující pokyny platí pro výchozí zobrazení systému Windows, takže nemusí platit v případě, že změníte nastavení počítače Dell™ na klasické zobrazení Windows.

1. Uložte a zavřete všechny otevřené soubory a ukončete všechny spuštěné aplikace.
2. Klepněte na položky **Start**  → **Ovládací panely**.
3. Klepněte na tlačítko **Sít' a Internet** → **Sít' a centrum sdílení** → **Nastavení připojení** → **Připojení k Internetu**. Zobrazí se okno **Připojení k Internetu**.

 **POZNÁMKA:** Pokud nevíte, které připojení si máte vybrat, klepněte na tlačítko **Nápověda při výběru** nebo se obraťte na svého poskytovatele připojení k internetu.

4. Postupujte podle pokynů na obrazovce a použijte informace o nastavení od poskytovatele ISP a dokončete nastavení systému.

Windows 7

1. Uložte a zavřete všechny otevřené soubory a ukončete všechny spuštěné aplikace.
 2. Klepněte na tlačítko **Start**  → **Ovládací panel** → **Sít' a centrum sdílení** → **Nastavení nového připojení nebo sítě** → **Připojení k Internetu**.
Zobrazí se okno **Připojení k Internetu**.
-  **POZNÁMKA:** Pokud nevíte, které připojení si máte vybrat, klepněte na tlačítko **Nápověda při výběru** nebo se obraťte na svého poskytovatele připojení k Internetu.
3. Postupujte podle pokynů na obrazovce a použijte informace o nastavení od poskytovatele ISP a dokončete nastavení systému.

1 Tlačítka a konektory na pravém panelu - Nastavení jasu a připojení zařízení USB, zvuku nebo dalších zařízení do příslušného konektoru.

2  Kontrolka aktivity pevného disku - rozsvítí se, když počítač načítá nebo zapisuje. Problikávající kontrolka signalizuje činnost pevného disku.

 **VAROVÁNÍ: Chcete-li se vyhnout ztrátě dat, nikdy počítač nevypínejte, nepřesouvejte ani nenastavujte stojan, kdy problikává kontrolka činnosti pevného disku.**

3  Tlačítko a kontrolka napájení – Stisknutím tlačítka počítač vypnete nebo zapnete. Kontrolka uprostřed tohoto tlačítka signalizuje následující stavy napájení:

- Svítí oranžově — Základní deska nemůže začít inicializaci. Může se vyskytovat problém se základní deskou nebo napájecím zdrojem. Kontaktujte společnost Dell (viz část "Kontaktní informace společnosti Dell" na straně 60).
 - Problikává oranžově — Počítač detekoval během testu při spuštění počítače (POST) chybu. Kontaktujte společnost Dell (viz část "Kontaktní informace společnosti Dell" na straně 60).
 - Problikává bíle — Počítač je ve stavu spánku.
 - Svítí bíle — Počítač je zapnutý.
 - Nesvítí — Počítač je vypnut nebo v režimu hibernace.
-

Tlačítka a konektory pravého panelu

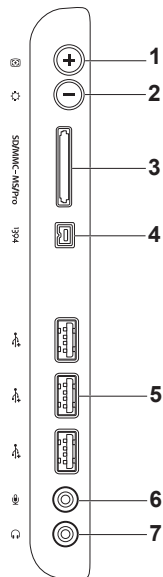

Pohled zleva

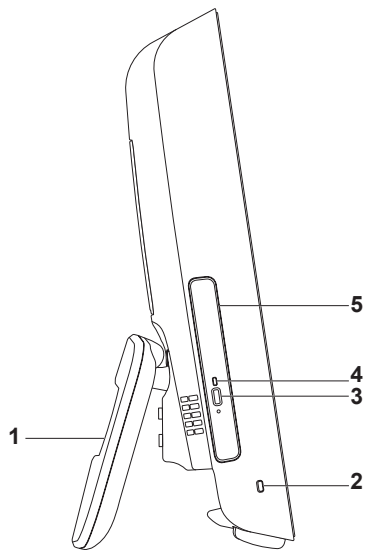

-
- 1 Stojan počítače** — Zajišťuje stabilitu počítače a také umožňuje nastavit pohodlný úhel pro sledování displeje.

 - 2 Bezpečnostní slot pro kabel** — Umožňuje připojení zámků počítače.

 - 3 Tlačítko vysunutí optické jednotky** — Po stisknutí otevírá optickou jednotku.

 - 4 Kontrolka optické jednotky** — Bliká, když stisknete tlačítko vysunutí optické jednotky nebo když vložíte disk a probíhá jeho čtení.

 - 5 Optická jednotka** — Přehrává nebo nahrává disky CD a DVD. Ujistěte se, že disk je vložený potištěnou stranou směrem k vám.
-

Použití optické jednotky

△ **VAROVÁNÍ:** Při otevírání nebo zavírání zásuvky netlačte na disk. Pokud jednotku nepoužíváte, udržujte ji zavřenou.

△ **VAROVÁNÍ:** Při přehrávání nebo nahrávání disků počítač nepřemísťujte.

1. Stiskněte tlačítko vsunutí na optické jednotce.
2. Vytáhněte zásuvku optické jednotky.
3. Vložte disk potištěnou stranou směrem k sobě a nasadte disk na unášec.
4. Opatrně zatlačte zásuvku optické jednotky zpět.

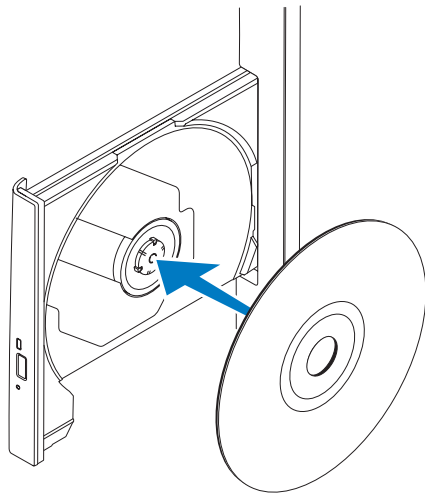

Pohled zezadu

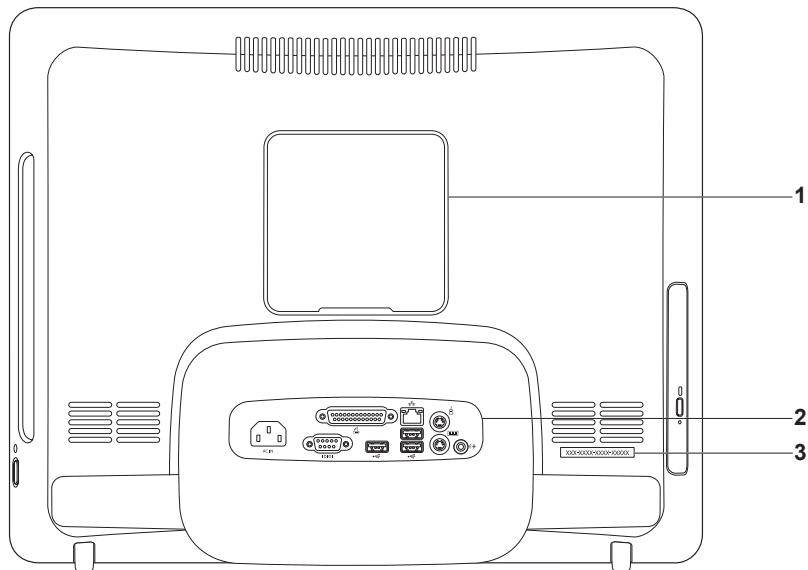



-
- 1 Kryt závěsu VESA** — Kryje otvory šroubů závěsu VESA. Tento kryt sejměte v případě, že chcete počítač upevnit na závěs VESA. Závěs VESA si můžete zakoupit na webových stránkách společnosti Dell na adrese **www.dell.com**.

 - 2 Konektory na zadním panelu** — Připojení zařízení USB, zvuku nebo dalších zařízení do příslušného konektoru.

 - 3 Servisní štítek/kód expresní služby** — Tyto informace použijte k identifikování vašeho počítače na stránkách **support.dell.com** nebo v případě, že kontaktujete technickou podporu.
-

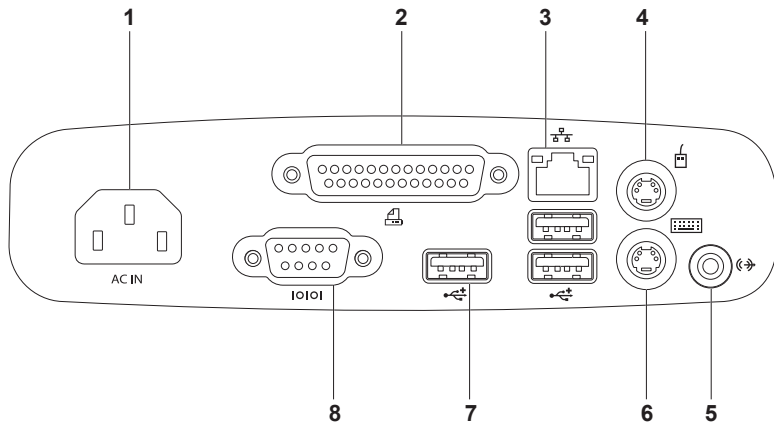
Konektory zadního panelu





-
- 1  **Napájecí konektor** — Připojení napájecího kabelu. Vzhled tohoto konektoru se může lišit.

 - 2  **Konektor paralelního portu** — Připojení starších tiskáren a skenerů.

 - 3  **Síťový konektor** — Připojuje počítač k síti nebo širokopásmovému zařízení, pokud používáte kabelovou síť. Dvě kontrolky vedle konektoru udávají stav a aktivitu kabelových síťových připojení.

 - 4  **Konektor myši PS/2** — Připojení myši se standardním konektorem PS/2.

 - 5  **Konektor linkového výstupu** — Připojení napájených reproduktorů nebo zvukového systému.

 - 6  **Konektor klávesnice PS/2** — Připojení klávesnice se standardním konektorem PS/2.

 - 7  **Konektory USB 2.0 (3)** — Umožňují připojit zařízení USB, jako je například myš, klávesnice, tiskárna, externí jednotka nebo přehrávač MP3.

 - 8  **Konektor sériového portu** — Připojení starších tiskáren a externích modemů.
-

Funkce displeje

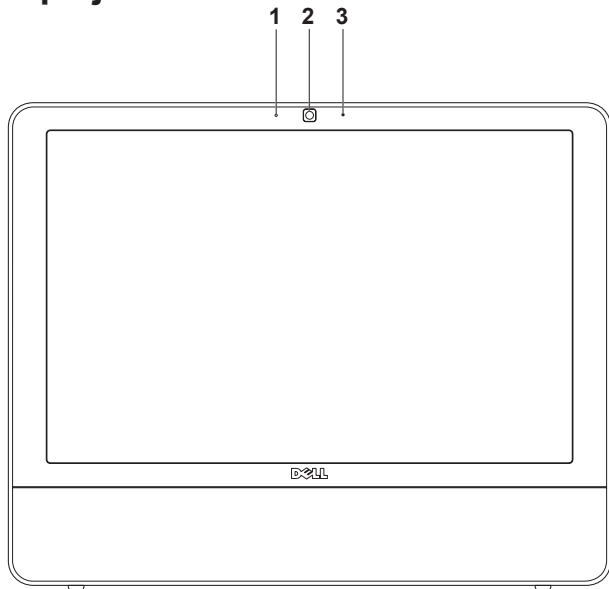

-
- 1 Kontrolka aktivity kamery** — Signalizuje zapnutí nebo vypnutí kamery.
 - 2 Kamera** — Zabudovaná kamera pro záznam videa, konference a konverzace.
 - 3 Mikrofon** — Zajišťuje vysoce kvalitní zvuk pro videokonference a záznam hlasu.
-

Softwarové funkce

 **POZNÁMKA:** Další informace o funkcích popsanych v této části získáte v *Průvodci technologiemi Dell* v počítači nebo na webu technické podpory společnosti Dell na adrese support.dell.com.

Produktivita a komunikace

V počítači je možné vytvářet prezentace, brožury, přání, letáky a tabulky. Zároveň můžete zobrazovat a upravovat digitální fotografie a obrázky. Software nainstalovaný v počítači zjistíte na nákupní objednávce.

Jakmile se připojíte k Internetu, budete moci navštěvovat weby, nastavovat e-mailové účty, odesílat soubory na server a stahovat je nebo provádět další související činnosti.

Zábava a multimédia

V počítači je možné sledovat videa, hrát hry, vytvářet vlastní disky CD a poslouchat hudbu nebo rozhlasové stanice. Optická disková jednotka podporuje více formátů diskových médií, včetně disků CD a DVD.

Můžete stahovat nebo kopírovat obrázky či videosoubory z přenosných zařízení, jako jsou digitální kamery a mobilní telefony. Volitelné softwarové aplikace vám umožňují uspořádat a vytvořit hudbu a videosoubory, které lze zaznamenat na disk, uložit do přenosných zařízení (jako jsou přehrávače MP3 a kapesní zábavní zařízení) nebo přehrát a zobrazit přímo na připojeném televizoru, projektoru či zařízení domácího kina.

Přizpůsobení pracovní plochy

Můžete využít možnosti přizpůsobení operačního systému a upravit vzhled, rozlišení, tapetu, spořič obrazovky a další položky.

Windows Vista

1. Klepněte pravým tlačítkem na volnou pracovní plochu.
2. Klepnutím na příkaz **Přizpůsobit** otevřete okno **Přizpůsobit vzhled a zvuky**, kde získáte další informace o možnostech přizpůsobení.

Windows 7

1. Klepněte pravým tlačítkem na volnou pracovní plochu.
2. Klepnutím na příkaz **Přizpůsobit** otevřete okno **Přizpůsobit vzhled a zvuky počítače**, kde získáte další informace o možnostech přizpůsobení.

Přizpůsobení nastavení úspory energie

Pomocí možností napájení v operačním systému je možné v počítači nakonfigurovat nastavení napájení. V systému Microsoft® Windows® nainstalovaném v počítači Dell jsou k dispozici následující možnosti:

Windows Vista

- **Doporučeno Dell** - Tato možnost napájení nabízí plný výkon v době, kdy jej potřebujete, a úsporu energie během intervalů nečinnosti.
- **Úsporný režim** — Tato možnost napájení šetří energii v počítači snížením výkonu systému, čímž maximalizuje výdrž baterie. Zároveň snižuje množství energie spotřebované počítačem během jeho provozu.

Použití počítače Inspiron One

- **Vysoký výkon** — Tato možnost zajišťuje nejvyšší úroveň výkonu systému v počítači tím, že uzpůsobí taktovací frekvenci procesoru podle konkrétní činnosti a maximalizuje výkon celého systému.

Windows 7

- **Úsporný režim** — Tato možnost napájení šetří energii v počítači snížením výkonu systému, čímž maximalizuje výdrž baterie. Zároveň snižuje množství energie spotřebované počítačem během jeho provozu.
- **Rovnováha (doporučeno)** — Tento režim spotřeby automaticky vyvažuje výkon počítače a spotřebovává energii pouze pro nutný hardware.

Přenos informací do nového počítače

Windows Vista

 **POZNÁMKA:** Následující pokyny platí pro výchozí zobrazení systému Windows, takže nemusí platit v případě, že změníte nastavení počítače Dell™ na klasické zobrazení Windows.

1. Klepněte na položky **Start**  → **Ovládací panel** → **Systém a údržba** → **Uvítací centrum** → **Přenést soubory a nastavení**. V okně **Řízení uživatelských účtů** klepněte na **Pokračovat**.
2. Postupujte podle pokynů v průvodci **Windows Easy Transfer**.

Windows 7

1. Klepněte na tlačítko **Start**  → **Ovládací panel** → **Začínáme** → **Přenést soubory z jiného počítače**.
2. Postupujte podle pokynů v průvodci **Windows Easy Transfer**.

Zálohování dat

Doporučujeme pravidelně zálohovat soubory a složky v počítači. Zálohování souborů:

Windows Vista

1. Klepněte na položky **Start**  → **Ovládací panel** → **Systém a údržba** → **Centrum zálohování a obnovy** → **Zálohovat soubory**. V okně **Řízení uživatelských účtů** klepněte na **Pokračovat**.

-  **POZNÁMKA:** Některé verze systému Windows Vista poskytují možnost zálohování počítače.
2. Postupujte podle pokynů v průvodci **Zálohování souborů**.

Windows 7

1. Klepněte na tlačítko **Start**  → **ovládacího panelu** → **Zálohování a obnova**.
2. Klepněte na tlačítko **Nastavit zálohování...**
3. Postupujte podle pokynů v průvodci **Konfigurace zálohování**.

Dok Dell

Dok Dell představuje skupinu ikon, které poskytují snadný přístup k často používaným aplikacím, souborům a složkám. Dok můžete přizpůsobit dle vlastní potřeby:

- Přidání nebo odebrání ikon
- Změna barvy a umístění Doku
- Seskupování související ikon do kategorií
- Změna chování ikon



Přidání kategorie

1. Pravým tlačítkem klepněte na Dok, dále na **Přidat**→ **Kategorie**. Zobrazí se okno **Přidat/Upravit kategorii**.
2. Zadejte název kategorie do pole **Název**.
3. Vyberte ikonu kategorie z pole **Vybrat obrázek**:
4. Klepněte na tlačítko **Uložit**.

Přidat ikonu

Přetáhněte ikonu do Doku nebo kategorie.

Odebrání kategorie nebo ikony

1. Pravým tlačítkem klepněte na kategorii nebo ikonu v Doku a pak klepněte na tlačítko **Odstranit zástupce** nebo **Odstranit kategorii**.
2. Postupujte podle pokynů na obrazovce.

Přizpůsobení Doku

1. Pravým tlačítkem klepněte na Dok a klepněte na tlačítko **Rozšířená nastavení...**
2. Zvolte požadovanou možnost a přizpůsobte Dok.

Řešení potíží

Tato část obsahuje informace o řešení potíží s počítačem. Pokud daný problém nelze vyřešit pomocí následujících pokynů, vyhledejte informace v části Použití nástrojů podpory na straně 41 nebo Kontaktní informace společnosti Dell na straně 60.

Zvukové signály

Tento počítač může během spouštění vydávat série zvukových signálů, pokud nelze chyby nebo problémy zobrazit na monitoru. Tyto série zvukových signálů identifikují problém.

Pokud počítač během spouštění vydá zvukový signál, запиšte si jej a kontaktujte společnost Dell (viz "Kontaktování společnosti Dell" na straně 60).

Řada zvukových signálů (kód zvukového signálu)	Možný problém
Jeden	Možná porucha základní desky - porucha kontrolního součtu paměti ROM systému BIOS
Dva	Nebyly zjištěny žádné paměťové moduly RAM
Tři	Možná porucha základní desky - chyba čipové sady
Čtyři	Porucha čtení/zápisu paměti RAM
Pět	Porucha hodin reálného času
Šest	Porucha grafické karty nebo čipu
Sedm	Porucha procesoru
Osm	Porucha displeje

Potíže se sítí

Bezdrátové připojení

Ztráta bezdrátového připojení k síti —

Bezdrátový směrovač je v offline režimu nebo v počítači bylo zakázáno bezdrátové připojení.

- Zkontrolujte, zda je bezdrátový směrovač zapnut a připojen ke zdroji dat (tj. kabelovému modemu nebo síťovému rozbočovači).
- Bezdrátové připojení pravděpodobně blokuje nebo přerušuje interference. Přesuňte počítač blíže k bezdrátovému směrovači.
- Obnovte připojení k bezdrátovému směrovači (viz “Nastavení bezdrátového připojení” na straně 13).

Drátové připojení

Pokud je drátové připojení k síti ztraceno —

Síťový kabel se uvolnil nebo je poškozen.

- Zkontrolujte kabel a přesvědčte se, zda je řádně zapojen a zda není poškozen.

Kontrolka integrity připojení a aktivity sítě na konektoru integrované síťové karty vám umožňuje ověřit, zda připojení funguje, a zároveň poskytuje informace o stavu:

Indikátor integrity spojení

- Zelená — Mezi sítí 10/100 Mb/s a počítačem je vytvořeno dobré připojení.
- Oranžová — Mezi sítí 1000 Mb/s a počítačem je vytvořeno dobré připojení.
- Kontrolka nesvítí — Počítač nerozpoznal fyzické připojení k síti.

 **POZNÁMKA:** Kontrolka integrity připojení na síťovém konektoru je určena pouze pro drátové síťové připojení. Uvedená kontrolka neposkytuje informace o stavu pro bezdrátové připojení.

Indikátor činnosti sítě

- Problíkává žlutě — Označuje činnost v síti.
- Nesvítí — Označuje nečinnost v síti.

Potíže s napájením

Kontrolka napájení nesvíí — Počítač je v režimu hibernace, vypnutý nebo není napájen. Může se také vyskytovat problém se základní deskou.

- Stiskněte tlačítko napájení a obnovte normální činnost.
- Pokud je počítač připojen do napájecí rozdvojk, zkontrolujte, zda je rozdvojka připojena do zásuvky a zda je rozdvojka zapnuta. Vyřadte z okruhu ochranná (jistící) zařízení, napájecí rozdvojky a prodlužovací kabely a ověřte si, že bez nich počítač řádně pracuje.
- Zkontrolujte, zda řádně pracuje elektrická zásuvka tak, že do ní připojíte jiné zařízení, například lampu.
- Pokud problém přetrvává, kontaktujte společnost Dell (viz část "Kontaktní informace společnosti Dell" na straně 60).

Pokud indikátor napájení svítí bíle a počítač nereaguje —

Kontaktujte společnost Dell (viz část "Kontaktní informace společnosti Dell" na straně 60).

Pokud indikátor napájení bliká bíle —

Počítač je v režimu spánku. Stiskněte klávesu na klávesnici, pohněte myši nebo stiskněte tlačítko napájení a pokračujte v normální práci s počítačem.

Pokud indikátor napájení svítí oranžově —

Základní deska nemůže načít inicializaci. Může se vyskytovat problém se základní deskou nebo napájecím zdrojem. Požádejte o pomoc společnost Dell. Informace získáte v části Kontaktní informace společnosti Dell na straně 60.

Pokud indikátor napájení bliká oranžově —

Počítač detekoval poruchu během testu POST. Kontrolka bude problikávat a ozvou se tři zvukové signály systému BIOS, které indikují chybu. Požádejte o pomoc společnost Dell. Informace získáte v části Kontaktní informace společnosti Dell na straně 60.

Zjistili jste interference, které ruší příjem v počítači: Nežádoucí signál vytváří interference, které přerušují nebo blokují další signály. Některé příklady zdrojů rušení:

- Napájecí prodlužovací kabely, prodlužovací kabely klávesnice a prodlužovací kabely myši.
- Příliš mnoho zařízení připojených k jediné napájecí rozdvoje.
- Několik napájecích rozdvojek připojených do stejné elektrické zásuvky.

Potíže s pamětí

Zobrazí se zpráva o nedostatku paměti:

- Uložte a zavřete všechny otevřené soubory a ukončete všechny nepoužívané spuštěné programy. Pak ověřte, zda se uvedeným postupem potíže vyřeší.
- V dokumentaci k softwaru se informujte o minimálních požadavcích na operační paměť. Požádejte o pomoc společnost Dell. Informace získáte v části Kontaktní informace společnosti Dell na straně 60.
- Spusťte diagnostický nástroj Dell Diagnostics (viz část Diagnostický nástroj Dell Diagnostics na straně 44).

Pokud se setkáte s dalšími potížemi s pamětí —

- Spusťte diagnostický nástroj Dell Diagnostics (viz část Diagnostický nástroj Dell Diagnostics na straně 44).
- Kontaktujte společnost Dell (viz část "Kontaktní informace společnosti Dell" na straně 60).

Zablokování a problémy se softwarem

Počítač se nespustí — Ověřte, zda je napájecí kabel pevně připojen k počítači i k elektrické zásuvce.

Program přestane reagovat —

Ukončete program:

1. Stiskněte kombinaci kláves <Ctrl><Shift><Esc>.
2. Klepněte na kartu **Aplikace**.
3. Klepnutím vyberte program, který přestal reagovat.
4. Klepněte na tlačítko **Ukončit úlohu**.

Opakované zhroucení programu —

Vyhledejte informace v dokumentaci k softwaru. V případě potřeby software odinstalujte a znovu nainstalujte.

 **POZNÁMKA:** Pokyny k instalaci obvykle naleznete v dokumentaci k softwaru nebo na disku CD.

Pokud počítač přestane reagovat nebo se rozsvítí modrá kontrolka —

 **UPOZORNĚNÍ:** Pokud řádně neukončíte operační systém, může dojít ke ztrátě dat.

Pokud není možné získat odezvu stisknutím klávesy na klávesnici nebo pohybem myši, stiskněte a podržte tlačítko napájení alespoň 8 až 10 sekund (než se počítač vypne) a pak restartujte počítač.

Program je určen pro starší verzi operačního systému Microsoft® Windows® —

Spustíte **Průvodce ověřením kompatibility programů**. Průvodce ověřením kompatibility programů nakonfiguruje program tak, aby jej bylo možné spustit v prostředí, které je podobné prostředí předchozích operačních systémů Windows.

Řešení potíží

Windows Vista

1. Klepněte na položky **Start**  → **Ovládací panely** → **Programy** → **Použití staršího programu s touto verzí systému Windows**.
2. Na uvítací obrazovce klepněte na tlačítko **Další**.
3. Postupujte podle pokynů na obrazovce.

Windows 7

1. Klepněte na tlačítko **Start** .
2. Do pole hledání zadejte **Použít starší program s touto verzí systému Windows** a stiskněte klávesu <Enter>.
3. Postupujte podle pokynů v průvodci **Kompatibilitou programů**.

Jiné potíže se softwarem —

- Zapište si chybový kód a popis problému, pak kontaktujte společnost Dell (viz část "Kontaktní informace společnosti Dell" na straně 60).
- Ihned zálohujte soubory.
- Provéřte pevný disk nebo disky CD antivirovým softwarem.

- Uložte a zavřete všechny otevřené soubory, ukončete všechny spuštěné programy a vypněte počítač prostřednictvím nabídky **Start** .
- Pokyny pro řešení potíží vyhledejte v dokumentaci k softwaru nebo se obraťte na výrobce softwaru:
 - Přesvědčte se, zda je program kompatibilní s operačním systémem nainstalovaným v počítači.
 - Přesvědčte se, zda počítač splňuje minimální požadavky na hardware, který je nezbytný pro spuštění softwaru. Další informace najdete v dokumentaci k softwaru.
 - Přesvědčte se, zda je program řádně nainstalován a nakonfigurován.
 - Ověřte, zda nedochází ke konfliktu ovladačů zařízení s programem.
 - V případě potřeby software odinstalujte a znovu nainstalujte.

Použití nástrojů podpory

centrum podpory společnosti Dell

Centrum podpory společnosti Dell vám pomůže najít služby, podporu a specifické systémové informace, které potřebujete.

Chcete-li spustit aplikaci, klepněte na ikonu  na hlavním panelu.

Úvodní stránka **Centra podpory společnosti Dell** zobrazuje modelové číslo počítače spolu se servisním štítkem, expresním servisním kódem a servisními kontaktními informacemi.

Úvodní stránka nabízí tyto odkazy:



Nápověda (řešení potíží, zabezpečení, výkon systému, síť/Internet, zálohování/obnovení a operační systém Windows Vista)



Upozornění (upozornění technické podpory vztahující se na váš počítač)



Pomoc od společnosti Dell (technická podpora pomocí nástroje DellConnect™, zákaznický servis, školení a výukové programy, nápověda k programu Dell on Call s běžnými postupy a online sken pomocí nástroje PCCheckUp)



O systému (dokumentace k systému, informace o záruce, systémové informace, upgrady a příslušenství)

Bližší informace o **Centru podpory společnosti Dell** a dostupných nástrojích pro podporu naleznete na kartě **Služby** na webové stránce **support.dell.com**.

Systemové zprávy

Jestliže v počítači dojde k potížím nebo chybě, zobrazí se pravděpodobně systémová zpráva, která vám usnadní zjistit jejich příčinu a akci potřebnou k vyřešení daných potíží.

 **POZNÁMKA:** Pokud zobrazená zpráva není uvedena v následujících příkladech, vyhledejte informace v dokumentaci dodané s operačním systémem nebo programem, který v počítači pracoval při zobrazení zprávy. Informace a pomoc můžete také získat v *Průvodci technologiemi Dell* na pevném disku, na webu technické podpory společnosti Dell na adrese support.dell.com nebo v části Kontaktní informace společnosti Dell na straně 60.

Výstraha! Předchozí pokusy o spuštění tohoto systému selhaly v kontrolním bodě [nnnn]. Chcete-li vyřešit tento problém, poznamenejte si číslo kontrolního bodu a kontaktujte technickou podporu společnosti Dell — Počítači se třikrát po sobě nepodařilo spuštění z důvodu stejné chyby. Požádejte

o pomoc společnost Dell. Informace získáte v části "Kontaktní informace společnosti Dell" na straně 60.

Chyba kontrolního součtu CMOS — Pravděpodobně došlo k poruše základní desky nebo k vybití baterie RTC. Požádejte o pomoc společnost Dell. Informace získáte v části "Kontaktní informace společnosti Dell" na straně 60.

Porucha ventilátoru CPU — Došlo k poruše ventilátoru CPU. Požádejte o pomoc společnost Dell. Informace získáte v části "Kontaktní informace společnosti Dell" na straně 60.

Porucha jednotky pevného disku — Možná porucha jednotky pevného disku během testu POST. Požádejte o pomoc společnost Dell. Informace získáte v části "Kontaktní informace společnosti Dell" na straně 60.

Porucha čtení z jednotky pevného disku — Možná porucha jednotky pevného disku během testu zavádění HDD. Požádejte o pomoc společnost Dell. Informace získáte v části "Kontaktní informace společnosti Dell" na straně 60.

Porucha klávesnice — Došlo k chybě klávesnice nebo k uvolnění kabelu. Pokud opětovné usazení kabelu problém nevyřeší, vyměňte klávesnici.

Není k dispozici žádné zaváděcí zařízení — Na pevném disku není k dispozici žádný zaváděcí oddíl, došlo k uvolnění kabelu pevného disku nebo není k dispozici žádné zaváděcí zařízení.

- Pokud je zaváděcím zařízením pevný disk, zkontrolujte, zda jsou k němu řádně připojeny kabely a zda je nastaven jako zaváděcí zařízení.
- Otevřete program Nastavení systému a ujistěte se, že informace o sekvenci zavádění systému jsou správné (viz *Průvodce technologiemi Dell* na stránkách webové podpory společnosti Dell na adrese **support.dell.com**).

Nedošlo k přerušení časovače — Čip na základní desce může být vadný nebo se jedná o poruchu základní desky. Požádejte o pomoc společnost Dell. Informace získáte v části "Kontaktní informace společnosti Dell" na straně 60.

Chyba nadproudu USB — Odpojte zařízení USB. Zařízení USB vyžaduje ke správnému fungování vyšší příkon. Připojte zařízení USB prostřednictvím externího zdroje napájení. Další možností je připojení obou kabelů zařízení USB, jestliže je jimi vybaveno.

UPOZORNĚNÍ – AUTODIAGNOSTICKÝ SYSTÉM MONITOROVÁNÍ DISKU nahlásil, že parametr překročil normální provozní rozsah. Společnost Dell doporučuje pravidelně zálohovat data. Parametr mimo rozsah může, ale nemusí indikovat potenciální problém pevného disku — Došlo k chybě systému S.M.A.R.T, případně k chybě pevného disku. Požádejte o pomoc společnost Dell. Informace získáte v části "Kontaktní informace společnosti Dell" na straně 60.

Průvodce řešením potíží s hardwarem

Pokud některé zařízení není během spuštění operačního systému rozpoznáno nebo je rozpoznáno, ale není správně nakonfigurováno, můžete k odstranění nekompatibility použít **Průvodce řešením potíží s hardwarem**.

Spuštění Průvodce řešením potíží s hardwarem:

1. Klepněte na položky **Start**  → **Nápověda a podpora**.
2. Zadejte do pole hledání **průvodce řešením potíží s hardwarem** a stisknutím klávesy <Enter> spusťte hledání.
3. Ve výsledcích hledání vyberte možnost, která nejlépe popisuje váš problém, a postupujte podle zbývajících kroků pro řešení potíží.

Diagnostický nástroj Dell Diagnostics

Dojde-li k problémům s počítačem, proveďte ještě před kontaktováním technické podpory společnosti Dell kontrolní kroky v kapitole Zablokování a problémy se softwarem na straně 39 a spusťte diagnostický nástroj Dell Diagnostics.

Doporučujeme si tyto postupy před zahájením práce vytisknout.

 **POZNÁMKA:** Diagnostický nástroj Dell Diagnostics lze použít pouze u počítačů společnosti Dell.

 **POZNÁMKA:** Disk *Ovladače a nástroje* je doplňkový a s tímto počítačem nemusel být dodán.

Viz také *Průvodce technologiemi Dell*, kde jsou uvedeny informace o konfiguraci počítače, a zajistěte, že zařízení, které chcete otestovat, se zobrazuje v programu Nastavení systému a je aktivní.

Spustíte nástroj Dell Diagnostics z pevného disku nebo z disku *Ovladače a nástroje*.

Spuštění nástroje Dell Diagnostics z pevného disku

Diagnostický nástroj Dell Diagnostics je umístěn ve skrytém oddílu diagnostického nástroje na pevném disku.

 **POZNÁMKA:** Pokud počítač nezobrazuje na displeji žádný obraz, vyhledejte informace v části *Kontaktování společnosti Dell* na straně 60.

1. Zkontrolujte, zda je počítač připojen k elektrické zásuvce a zda je tato zásuvka funkční.
2. Zapněte (nebo restartujte) počítač.
3. Ihned po zobrazení loga DELL™ stiskněte klávesu <F12>. V nabídce po spuštění vyberte možnost **Diagnostika** a stiskněte klávesu <Enter>.

Tím se v některých počítačích aktivuje funkce hodnocení před zavedením systému (PSA).

 **POZNÁMKA:** Pokud tento postup nestihnete provést a zobrazí se logo operačního systému, počkejte, než se zobrazí pracovní plocha systému Microsoft® Windows®. Potom počítač vypněte a zkuste postup zopakovat.

 **POZNÁMKA:** Jestliže se zobrazí zpráva, že nelze nalézt žádný oddíl s diagnostickými nástroji, spustíte nástroj Dell Diagnostics z disku *Ovladače a nástroje*.

Pokud byla vyvolána funkce PSA:

- a. Funkce PSA spustí testy.
- b. Pokud je funkce PSA dokončena úspěšně, zobrazí se následující zpráva: "Nebyl dosud nalezen žádný problém. Chcete provést zbývající testy paměti? Test bude trvat asi 30 minut nebo déle. Chcete pokračovat? (Doporučeno)."

Použití nástrojů podpory

- c. Pokud máte problémy s pamětí, stiskněte klávesu <y>, jinak klávesu <n>. Zobrazí se následující zpráva: "Zavádí se oddíl diagnostických nástrojů Dell Diagnostic Utility. Pokračujte stisknutím libovolné klávesy."
- d. Stiskněte libovolnou klávesu a přejděte k oknu **Vybrat možnost**.

Pokud nebyla vyvolána funkce PSA:

Stisknutím libovolné klávesy spustíte diagnostický nástroj Dell Diagnostics z oddílu s diagnostickým nástrojem na pevném disku.

4. Vyberte test, který chcete spustit.
5. Pokud na problém narazíte během testu, zobrazí se hlášení s chybovým kódem a popisem daného problému. Zapište si chybový kód a popis problému, pak kontaktujte společnost Dell (viz část "Kontaktní informace společnosti Dell" na straně 60).



 **POZNÁMKA:** Servisní štítek vašeho počítače se nachází v horní části obrazovky při každém testu. Servisní štítek pomáhá identifikovat počítač při kontaktování společnosti Dell.

6. Po skončení testů zavřete obrazovku testů. Znovu se objeví okno **Vybrat možnost**.
7. Chcete-li nástroj Dell Diagnostics ukončit a restartovat počítač, klepněte na tlačítko **Konec**.

Spuštění nástroje Dell Diagnostics z disku Ovladače a nástroje

1. Vložte disk *Ovladače a nástroje*.
2. Vypněte a spusťte počítač. Ihned po zobrazení loga DELL stiskněte klávesu <F12>.

 **POZNÁMKA:** Pokud tento postup nestihnete provést a zobrazí se logo operačního systému, počkejte, než se zobrazí pracovní plocha systému Microsoft® Windows®. Potom počítač vypněte a zkuste postup zopakovat.

-  **POZNÁMKA:** Další kroky jednorázově změní spouštěcí sekvenci. Při příštím spuštění se systém zavede podle zařízení uvedených v programu nastavení systému.
3. Když se zobrazí seznam zařízení k zavedení, vyberte položku **CD/DVD/CD-RW** a stiskněte klávesu <Enter>.
 4. V zobrazené nabídce disku CD-ROM vyberte příkaz **Zavést z disku CD-ROM** a stiskněte klávesu <Enter>.
 5. Zadáním hodnoty 1 otevřete nabídku disku CD. Potom pokračujte stisknutím klávesy <Enter>.
 6. Z očíslovaného seznamu vyberte položku **Spustit 32bitový diagnostický nástroj Dell Diagnostics**. Je-li v seznamu uvedeno několik verzí, zvolte verzi odpovídající vašemu počítači.
 7. Vyberte test, který chcete spustit.
 8. Pokud na problém narazíte během testu, zobrazí se hlášení s chybovým kódem a popisem daného problému. Zapište si chybový kód a popis problému, pak kontaktujte společnost Dell (viz část "Kontaktní informace společnosti Dell" na straně 60).
-  **POZNÁMKA:** Servisní štítek vašeho počítače se nachází v horní části obrazovky při každém testu. Servisní štítek pomáhá identifikovat počítač při kontaktování společnosti Dell.
9. Po skončení testů zavřete obrazovku testů. Znovu se objeví okno **Vybrat možnost**.
 10. Chcete-li nástroj Dell Diagnostics ukončit a restartovat počítač, klepněte na tlačítko **Konec**.
 11. Vyjměte disk *Ovladače a nástroje*.

Obnovení operačního systému

Operační systém můžete obnovit následujícími způsoby:

- Nástroj Obnovení systému vrací počítač do předchozího funkčního stavu, aniž by přitom byly ovlivněny datové soubory. Funkci Obnovení systému použijte jako první řešení pro obnovení operačního systému a zachování datových souborů.
- Bitová kopie Dell Factory Image Restore vrací pevný disk počítače do stavu, ve kterém se nacházel při zakoupení. Procedura uvedené aplikace trvale odstraňuje z pevného disku veškerá data a všechny programy nainstalované po obdržení počítače. Aplikace Dell Factory Image Restore používejte pouze v případě, že funkce Obnovení systému nevyřešila problém s operačním systémem.

- Pokud jste obdrželi disk s operačním systémem společně s počítačem, můžete jej použít pro obnovení operačního systému. Při použití disku operačního systému nicméně také dojde k odstranění všech dat na pevném disku. Disk použijte pouze v případě, že problém s operačním systémem nevyřešila aplikace Obnovení systému ani bitová kopie Dell Factory Image Restore.

Obnovení systému

Operační systémy Windows nabízejí funkci Obnovení systému, která umožňuje návrat počítače do dřívějšího provozního stavu (bez ovlivnění datových souborů) v případě, že změníte hardware, software nebo další nastavení systému a dojde k tomu, že se počítač dostane do nežádoucího provozního stavu. Všechny změny, které funkce Obnovení systému v počítači provede, jsou zcela vratné.

△ **VAROVÁNÍ:** Datové soubory pravidelně zálohujte. Funkce **Obnovení systému** nesleduje ani neobnovuje datové soubory.

✎ **POZNÁMKA:** Následující pokyny platí pro výchozí zobrazení systému Windows, takže nemusí platit v případě, že změníte nastavení počítače Dell™ na klasické zobrazení Windows.

Spuštění obnovení systému

1. Klepněte na tlačítko **Start** .
2. Do pole hledání zadejte výraz `Obnovení systému` a stiskněte klávesu <Enter>.

✎ **POZNÁMKA:** Může se zobrazit okno **Řízení uživatelských účtů**. Pokud jste k počítači přihlášení jako správce, klepněte na tlačítko **Pokračovat**; v opačném případě kontaktujte správce a poté pokračujte.

3. Klepněte na tlačítko **Další** a postupujte podle zbyvajících pokynů na obrazovce.

V případě, že funkce Obnovení systému nevyřeší vzniklý problém, můžete poslední akci obnovení systému vrátit zpět.

Vrácení posledního obnovení systému

✎ **POZNÁMKA:** Před vrácením posledního obnovení systému uložte a zavřete všechny otevřené soubory a ukončete všechny spuštěné programy. Dokud nebude obnovení dokončeno, neměňte, nespouštějte ani neodstraňujte žádné soubory ani programy.

1. Klepněte na tlačítko **Start** .
2. Do pole hledání zadejte výraz `Obnovení systému` a stiskněte klávesu <Enter>.
3. Vyberte položku **Vrátit zpět poslední obnovení** a poté klepněte na tlačítko **Další**.

Dell:Factory Image Restore

 **VAROVÁNÍ:** Použití aplikace Dell Factory Image Restore trvale odstraní všechna data na pevném disku a odebere všechny programy nebo ovladače, které jste po obdržení počítače získali. Pokud je to možné, vytvořte si před použitím této možnosti zálohu dat. Aplikace Dell Factory Image Restore používejte pouze v případě, že funkce Obnovení systému nevyřešila problém s operačním systémem.

 **POZNÁMKA:** Aplikace Dell Factory Image Restore není k dispozici v případě, že došlo ke zformátování pevného disku nebo rozdělení na oddíly pomocí disku s operačním systémem.

 **POZNÁMKA:** Aplikace Dell Factory Image Restore nemusí být v některých zemích nebo některých počítačích k dispozici.

Aplikaci Dell Factory Image Restore používejte pouze jako poslední možnost obnovení operačního systému. Tyto možnosti obnovují pevný disk do provozního stavu, ve kterém se nacházel při zakoupení počítače. Všechny programy nebo soubory přidané po obdržení počítače – včetně datových souborů – jsou trvale odstraněny z pevného disku. Datové soubory zahrnují dokumenty, tabulky, e-mailové zprávy, digitální fotografie, hudební soubory atd. Pokud to je možné, vytvořte si zálohu dat před použitím aplikace Factory Image Restore.

1. Zapněte počítač. Jakmile se zobrazí logo Dell, stiskněte několikrát klávesu <F8>, až se zobrazí okno **Rozšířené možnosti spuštění systému Windows**.

 **POZNÁMKA:** Pokud tento postup nestihnete provést a zobrazí se logo operačního systému, počkejte, než se zobrazí pracovní plocha systému Microsoft® Windows®. Potom počítač vypněte a zkuste postup zopakovat.

2. Vyberte možnost **Opravit počítač**.
3. Otevře se okno **Možnosti obnovení systému**.
4. Vyberte rozvržení klávesnice a klepněte na tlačítko **Další**.
5. Chcete-li zpřístupnit možnosti obnovení, přihlaste se jako místní uživatel. Chcete-li zpřístupnit příkazový řádek, zadejte do pole **Uživatelské jméno administrator** a pak klepněte na tlačítko **OK**.
6. Klepněte na **Dell Factory Image Restore**. Zobrazí se úvodní obrazovka nástroje **Dell Factory Image Restore**.
 - ✎ **POZNÁMKA:** V závislosti na konfiguraci může být nutné vybrat položku **Dell Factory Tools** a poté položku **Dell Factory Image Restore**.
7. Klepněte na tlačítko **Další**. Zobrazí se obrazovka **Potvrdit odstranění dat**.
 - ✎ **POZNÁMKA:** Pokud nechcete v práci s programem Factory Image Restore pokračovat, klepněte na tlačítko **Zrušit**.
8. Zaškrtnutím políčka potvrďte, že chcete pokračovat ve formátování pevného disku a obnovení systémového softwaru do stavu od výrobce, a poté klepněte na tlačítko **Další**.

Proces obnovení se spustí a může trvat pět či více minut. Po obnovení operačního systému a aplikací nainstalovaných z výroby do počátečního stavu se zobrazí zpráva.
9. Klepněte na tlačítko **Dokončit** a restartujte systém.

Přinstalace operačního systému

Než začnete

Pokud chcete vyřešit problém novou instalací operačního systému Microsoft® Windows®, při které by se znovu nainstaloval ovladač, zkuste nejprve použít nástroj Vrátit změny ovladače zařízení v systému Windows. Pokud nástroj Vrátit změny ovladače zařízení problém neodstraní, pomocí nástroje Obnovení systému vraťte operační systém do funkčního stavu před instalací ovladače nového zařízení. Vyhledejte informace v části "Obnovení systému" na straně 48.

 **VAROVÁNÍ:** Než provedete instalaci, **zazálohujte všechny datové soubory na pevném disku. U běžných konfigurací jednotky pevného disku je pevný disk první disk rozpoznáný počítačem.**

Disk Přinstalace operačního systému používejte pouze jako poslední možnost obnovení operačního systému.

Pro přinstalaci operačního systému Windows jsou zapotřebí následující položky:



- Disk *s operačním systémem*
- Disk *Ovladače a nástroje* společnosti Dell

 **POZNÁMKA:** Disk *Ovladače a nástroje* společnosti Dell obsahuje ovladače nainstalované při sestavení počítače. Pomocí disku *Ovladače a nástroje* společnosti Dell lze zavést všechny požadované ovladače. Dodání disku *s operačním systémem* a disku *Ovladače a nástroje společnosti Dell* s počítačem závisí na oblasti, ve které jste si počítač objednali, a na tom, zda jste disky požadovali.

Přeinstalování operačního systému Microsoft Windows

Nová instalace může trvat 1–2 hodiny. Po dokončení nové instalace operačního systému bude třeba znovu nainstalovat ovladače zařízení, antivirové programy a ostatní software.

1. Uložte a zavřete všechny otevřené soubory a ukončete všechny spuštěné aplikace.
2. Vložte disk s *operačním systémem*.
3. Pokud se zobrazí zpráva **Instalace systému Windows**, klepněte na tlačítko **Konec**.
4. Restartujte počítač.
5. Ihned po zobrazení loga DELL stiskněte klávesu <F12>.

-  **POZNÁMKA:** Pokud tento postup nestihnete provést a zobrazí se logo operačního systému, počkejte, než se zobrazí pracovní plocha systému Microsoft® Windows®. Potom počítač vypněte a zkuste postup zopakovat.
-  **POZNÁMKA:** Další kroky jednorázově změní spouštěcí sekvenci. Při příštím spuštění se systém zavede podle zařízení uvedených v programu nastavení systému.
6. Když se zobrazí seznam zařízení k zavedení, vyberte položku **Jednotka CD/DVD/CD-RW** a stiskněte klávesu <Enter>.
 7. Stisknutím libovolné klávesy **zaveďte systém z disku CD**. Pomocí pokynů na obrazovce dokončete instalaci.

Získání nápovědy

Pokud se setkáte při práci s počítačem s potížemi, proveďte následující kroky a pokuste se problém diagnostikovat a vyřešit:

1. Informace a postupy související s potížemi v počítači získáte v části Řešení potíží na straně 35.
2. Další informace o odstraňování poruch získáte v příručce *Průvodce technologiemi Dell*.
3. Informace o postupech spuštění nástroje Dell Diagnostics naleznete v části Diagnostický nástroj Dell Diagnostics na straně 44.
4. Vyplňte kontrolní seznam diagnostiky na straně 60.

5. Jako nápovědu při instalaci a řešení potíží využijte rozsáhlou sadu online služeb společnosti Dell, které jsou k dispozici na webu technické podpory společnosti Dell (**support.dell.com**). Podrobnější seznam možností online technické podpory společnosti Dell získáte v části Online služby na straně 56.
6. Jestliže jste dané potíže nevyřešili pomocí předchozích kroků, vyhledejte informace v části "Než zavoláte" na straně 59.



POZNÁMKA: Kontaktujte podporu společnosti Dell telefonicky v blízkosti svého počítače, aby vám pracovník podpory mohl pomoci se všemi potřebnými postupy.



POZNÁMKA: Systém kódu expresní služby společnosti Dell nemusí být ve všech zemích k dispozici.

Na výzvu automatizovaného telefonního systému společnosti Dell zadejte svůj kód expresní služby a váš telefonát bude přeměřován přímo k odpovědnému pracovníkovi podpory. Pokud nemáte kód expresní služby k dispozici, otevřete složku **Dell Accessories**, poklepejte na ikonu **Express Service Code** a postupujte podle pokynů.

 **POZNÁMKA:** Některé z následujících služeb nejsou vždy dostupné na všech místech mimo kontinentální část USA. Informace o dostupnosti vám poskytne místní zástupce společnosti Dell.

Technická podpora a zákaznický servis

Služby technické podpory společnosti Dell jsou k dispozici, aby vám poskytly odpověď na vaše dotazy týkající se hardwaru Dell. Náš personál podpory využívá počítačové diagnostické nástroje, pomocí kterých vám může poskytnout rychlé a přesné odpovědi.

Chcete-li kontaktovat službu technické podpory společnosti Dell, přejděte k části Než zavoláte na straně 59, a pak vyhledejte kontaktní informace pro vaši oblast nebo navštivte web **support.dell.com**.

DellConnect

Nástroj DellConnect™ je jednoduchý online přístupový nástroj umožňující personálu servisních služeb a podpory společnosti Dell přístup do vašeho počítače prostřednictvím širokopásmového připojení, diagnostikovat vaše potíže a odstranit je pod vašim dohledem. Chcete-li získat další informace, přejděte na webovou stránku **www.dell.com/DellConnect**.

Online služby

Informace o produktech a službách Dell můžete nalézt na následujících stránkách:

- **www.dell.com**
- **www.dell.com/ap** (pouze země Asie/ Pacifické oblasti)
- **www.dell.com/jp** (pouze Japonsko)
- **www.euro.dell.com** (pouze Evropa)
- **www.dell.com/la** (pouze země Latinské Ameriky a Karibské oblasti)
- **www.dell.ca** (pouze Kanada)

Podpora společnosti Dell je přístupná prostřednictvím následujících webových stránek a e-mailových adres:

Stránky podpory Dell

- **support.dell.com**
- **support.jp.dell.com** (pouze Japonsko)
- **support.euro.dell.com** (pouze Evropa)
- **supportapj.dell.com** (pouze země Asie/ Pacifické oblasti)

E-mailové adresy technické podpory společnosti Dell

- **mobile_support@us.dell.com**
- **support@us.dell.com**
- **la-techsupport@dell.com** (pouze země Latinské Ameriky a Karibiku)
- **apsupport@dell.com** (pouze pro oblast Asie a Tichomoří)

E-mailové adresy marketingového a prodejního oddělení společnosti Dell

- **apmarketing@dell.com** (jen pro země v asijsko pacifické oblasti)
- **sales_canada@dell.com** (pouze Kanada)

Protokol anonymního přístupu k serveru (FTP)

- **ftp.dell.com**

Přihlaste se jako uživatel: `anonymous` a použijte svou e-mailovou adresu jako heslo.

Automatizovaná služba stavu objednávek

Chcete-li zkontrolovat stav objednávky jakýchkoli produktů Dell, můžete přejít na adresu **support.dell.com** nebo můžete zavolat na automatizovanou službu stavu objednávek. Nahraná zpráva vás vyzve k zadání informací potřebných pro vyhledání objednávky a sdělení informací o jejím stavu. Telefonní číslo pro příslušnou oblast získáte v části Kontaktní informace společnosti Dell na straně 60.

Pokud máte nějaký problém s objednávkou, například chybějící součásti, nesprávné součásti nebo nesprávnou fakturu, kontaktujte zákaznickou podporu společnosti Dell. Před telefonátem si připravte fakturu nebo balicí list. Telefonní číslo pro příslušnou oblast získáte v části Kontaktní informace společnosti Dell na straně 60.

Informace o produktech

Pokud potřebujete informace o dalších produktech společnosti Dell nebo pokud chcete podat objednávku, navštivte web společnosti Dell na adrese **www.dell.com**. Telefonní číslo pro příslušnou oblast nebo kontakt na odborného prodejce získáte v části Kontaktní informace společnosti Dell na straně 60.

Vrácení položek k opravě v rámci záruky nebo výměnou za vrácení finančních prostředků

Všechny vrácené položky, určené k opravě nebo k vrácení částky, připravte následujícím způsobem.

 **POZNÁMKA:** Před vrácením výrobku společnosti Dell nezapomeňte zálohovat veškerá data na pevném disku a všech paměťových zařízeních v produktu. Odstraňte všechna důvěrná, firemní a osobní data a také vyjímatelná média, jako jsou disky CD a karty PC. Společnost Dell není odpovědná za žádná důvěrná, firemní nebo osobní data; ztrátu nebo poškození dat nebo poškození či ztrátu vyjímatelného média, které může být vráceno s počítačem.

1. Telefonicky získáte u společnosti Dell číslo oprávnění pro vrácení materiálu, které pak uveďte zřetelně na dobře viditelném místě na krabici.

 **POZNÁMKA:** Telefonní číslo pro příslušnou oblast získáte v části Kontaktní informace společnosti Dell na straně 60.

2. Přiložte kopii faktury a dopis popisující důvod vrácení.

3. Přiložte kopii kontrolního seznamu diagnostiky (viz část Kontrolní seznam diagnostiky na straně 60), ve kterém jste označili provedené testy a všechny chybové zprávy zobrazené diagnostickým nástrojem Dell Diagnostics (viz část Diagnostický nástroj Dell Diagnostics na straně 44).

4. Přiložte veškeré příslušenství, které náleží k vrácené položce (napájecí kabely, software, příručky atd.), pokud vrací zboží k úhradě vámi zaplacené částky (dobropisem).

5. Zabalte vrácené zařízení do originálního nebo jiného vhodného obalu.

 **POZNÁMKA:** Jste povinni zaplatit přepravní náklady. Jste také odpovědní za pojištění vrácených produktů a přejímáte rizika za případnou ztrátu při přepravě do společnosti Dell. Balíky zasílané na dobírku nejsou přijímány.

 **POZNÁMKA:** Vracené zboží, u kterého bude chybět některá z výše požadovaných položek, bude v přijímacím doku společnosti Dell odmítnuto a vráceno na vaši adresu.

Než zavoláte

 **POZNÁMKA:** Připravte si kód expresní služby. Kód pomůže automatizovanému systému telefonní podpory společnosti Dell ke správnému přesměrování telefonátu. Můžete být požádáni o zadání informací ze servisního štítku (obvykle je umístěn na zadní straně počítače).

Nezapomeňte vyplnit následující kontrolní seznam diagnostiky. Pokud to je možné, zapněte počítač před zavoláním technické podpory společnosti Dell a zavolejte z takového telefonního přístroje, který je v blízkosti počítače. Můžete být požádáni o zadání některých příkazů na klávesnici, předávání podrobných informací během prováděných operací nebo vyzkoušení jiných postupů odstraňování poruch, které můžete provést pouze v daném počítači. Zkontrolujte, zda je k dispozici dokumentace k počítači.

Kontrolní seznam diagnostiky

- Jméno:
- Datum:
- Adresa:
- Telefonní číslo:
- Servisní štítek (čárový kód na zadní straně počítače):
- Kód expresní služby:
- Číslo oprávnění pro vrácení materiálu (pokud je poskytnuto technikem podpory Dell):
- Operační systém a verze:
- Zařízení:
- Rozšiřující karty:
- Jste připojeni k síti? Ano/Ne
- Síť, verze a síťový adaptér:
- Programy a verze:

Obsah spouštěcích souborů počítače najdete v dokumentaci k operačnímu systému. Pokud je počítač připojen k tiskárně, vytiskněte každý soubor. V opačném případě před kontaktováním společnosti Dell zaznamenejte obsah každého souboru.

- Chybová hlášení, zvukové kódy nebo diagnostické kódy:
- Popis problému a postupy řešení potíží, které jste provedli:

Kontaktování společnosti Dell

Pro zákazníky v USA je k dispozici telefonní číslo 800-WWW-DELL (800-999-3355).



POZNÁMKA: Pokud nemáte aktivní internetové připojení, můžete najít kontaktní informace na nákupní faktuře, balicím seznamu, účtence nebo v katalogu produktů společnosti Dell.

Společnost Dell poskytuje několik online a telefonních možností podpory a služeb. Dostupnost se liší v závislosti na zemi a produktu a některé služby nemusí být ve vaší oblasti k dispozici.

Chcete-li kontaktovat společnost Dell s dotazem týkajícím se prodeje, technické podpory nebo zákaznických služeb:

1. Navštivte stránky **support.dell.com**.
2. Ověřte zemi a oblast v rozevírací nabídce **Vyberte zemi/oblast** v dolní části stránky.
3. Klepněte na odkaz **Kontaktujte nás** na levé straně stránky.
4. Podle potřeby vyberte příslušné služby nebo linku podpory.
5. Vyberte si pohodlnou metodu kontaktování společnosti Dell.

Vyhledání dalších informací a zdrojů informací

Požadovaná akce:	Zdroj informací:
opětovná instalace operačního systému	disk s operačním systémem
spuštění diagnostického programu v počítači, přeinstalace systémového softwaru notebooku nebo aktualizace ovladačů pro počítač a souborů readme	disk <i>Ovladače a nástroje</i>  POZNÁMKA: Aktualizace ovladačů a dokumentace najdete na webu technické podpory společnosti Dell™ na adrese support.dell.com .
získání dalších informací o operačním systému, údržbě periferních zařízení, diskového pole RAID, Internetu, technologií Bluetooth®, sítích a e-mailu	příručka <i>Průvodce technologiemi Dell dostupná na pevném disku počítače</i>
Získání informací o doporučených bezpečnostních postupech pro počítač přehled informací o záruce, podmínkách (pouze USA), bezpečnostních pokynů, informací o předpisech, informací o ergonomii a licenční smlouvy s koncovým uživatelem	Dokumenty týkající se bezpečnosti a předpisů dodané s počítačem a domovská stránka Regulatory Compliance (Soulad s předpisy) na adrese: www.dell.com/regulatory_compliance

Požadovaná akce:

Zdroj informací:

vyhledání servisního štítku/kódu expresní služby (Servisní štítek je nezbytný k identifikaci počítače na webu **support.dell.com** nebo při kontaktování technické podpory)

zadní část počítače

vyhledání ovladačů a souborů ke stažení získání technické podpory a nápovědy k produktům.

web technické podpory společnosti Dell™ na adrese **support.dell.com**

kontrola stavu objednávky u nových nákupů
vyhledání řešení a odpovědí na běžné dotazy
vyhledání nejaktuálnějších informací o technických změnách v počítači nebo odborných technických referenčních materiálů určených odborníkům a zkušeným uživatelům

Základní specifikace

Model systému

Inspiron One 19

Tato část obsahuje informace, které budete pravděpodobně potřebovat při instalaci a nastavení, aktualizaci ovladačů a upgradu počítače. Více podrobných informací viz *Servisní příručka* na stránkách webové podpory společnosti Dell na adrese support.dell.com.

 **POZNÁMKA:** Nabízené možnosti se mohou lišit podle oblastí. Chcete-li získat další informace o konfiguraci počítače, klepněte na položky **Start** → **Nápověda a podpora** a výběrem příslušné možnosti zobrazte informace o počítači.

Procesor

Intel® Celeron®

Intel Celeron Dual-Core

Intel Pentium® Dual-Core

Intel Core™2 Duo

Intel Core2 Quad

Systém a zařízení

Jednotky	Jeden 3,5palcový interní pevný disk, jedna optická jednotka se zásuvkou
Bezdrátová síť (volitelná)	LAN 802.11 b/g
Kamera	1,3 megapixelu

System a zařízení

Dostupná zařízení	Pevný disk Serial ATA, DVD-ROM (volitelně), DVD+/-RW (volitelně), mikrofon a čtečka multimediálních karet 8-in-1
-------------------	------------------------------------------------------------------------------------------------------------------

Paměť

Typ	Dvoukanálová 800 MHz DDR2
Minimální	1 GB
Maximum	4 GB

Informace o počítači

Čipová sada systému	Intel G41+ICH7
---------------------	----------------

Externí konektory

Síťový adaptér	Konektor RJ45
USB 2.0	Tři konektory na bočním panelu a tři na zadním panelu
Zvuk	Dva konektory na bočním panelu pro mikrofon/linkový vstup a sluchátka/linkový výstup: jeden konektor na zadním panelu pro linkový výstup
IEEE 1394a	jeden sériový konektor na bočním panelu, 4kolíkový

Základní specifikace

Video	
Typ	Intel X4500
Zvuk	
Typ	Integrované reproduktory
Displej	
Typ (aktivní matice TFT)	18,5 palců, 16:9, WXGA
Maximální rozlišení	1366 x 768
Napájení	
Příkon	130 W
Napětí	100-240 V AC
Záložní baterie	Lithiová knoflíková baterie CR2032 – 3 V

Rozměry	
Výška	386,39 mm (15,21 palců)
Šířka	477,39 mm (18,79 palců)
Hloubka	103,98 mm (4,09 palců)
Hmotnost (přibližně)	7,3 kg (16,1 lb)
Okolí počítače	
<i>Teplota:</i>	
Provozní	10 °C až 35 °C (50 °F až 95 °F)
Skladovací	–40 °C až 65 °C (–40 °F až 149 °F)
Relativní vlhkost	10 % až 90 % (bez kondenzace)

Okolí počítače*Maximální vibrace:*

Provozní	0.26 GRMS náhodné po dobu 2 minut za všech provozních podmínek
Skladovací	2.2 GRMS náhodné po dobu 15 minut

Maximální ráz:

Provozní	Půlsinusový impuls: 40 G po dobu 2 ms se změnou rychlosti 20 in/s (51 cm/s)
Skladovací	Půlsinusový impuls: 40 G po dobu 22 ms se změnou rychlosti 240 in/s (609 cm/s)

Okolí počítače*Nadmořská výška:*

Provozní	-15,2 až 3048 m (-50 až 10 000 ft)
Skladovací	-15,2 až 10 668 m (-50 až 35 000 ft)
Úroveň znečištění vzduchu	G2 nebo nižší dle normy ISA-S71.04-1985

Dodatek

Poznámky k produktu společnosti Macrovision

Produkt používá technologii podléhající ochraně autorských práv, která je chráněna nároky některých amerických patentů a jinými právy na duševní vlastnictví společnosti Macrovision Corporation a dalších vlastníků. Použití této technologie chráněné autorskými právy musí být schváleno společností Macrovision Corporation a je určeno pouze pro domácí a omezené zobrazovací použití, není-li uplatněna jiná licence společnosti Macrovision Corporation. Zpětná analýza a dekompilace je zakázána.

Rejstřík

A

audio **66**

B

bezdrátové připojení k síti **36**

C

centrum podpory společnosti Dell **41**

Č

čipová sada **65**

čtečka karet Multi Media Card **19**

čtečka karet xD-Picture Card **19**

čtečka paměťových karet **19**

D

DellConnect **55**

Dell:Factory Image Restore **48**

diagnostický nástroj Dell Diagnostics **44**

disková jednotka

podporované velikosti disků **22**

disky

použití **22**

disky CD, přehrání a vytvoření **30**

disky DVD, přehrání a vytvoření **30**

E

e-mailové adresy

pro technickou podporu **56**

e-mailové adresy technické podpory **56**

Rejstřík

energie
úspora **31**

I

indikátor činnosti pevného disku **17**
informace o počítači **65**
instalace a nastavení, než začnete **5**

K

konektory na přední straně **16**
Kontrolní seznam diagnostiky **59**

M

MMC **19**
možnosti počítače **30**

N

nápověda
získání pomoci a technické podpory **54**

O

Obnovení systému **48**
obnovení výrobní bitové kopie **50**
odeslání produktů
k vrácení nebo opravě **58**
okolí počítače **66**
online kontaktování společnosti Dell **60**
opětovná instalace systému Windows **48**
ovladače a soubory ke stažení **63**

P

paměť
minimum a maximum **65**
počítač
hmotnosti a rozměry **66**
počítač, instalace a nastavení **5**
podpora paměti **65**

porty a konektory **65**
poskytovatel služeb Internetu (ISP)
 poskytovatel služeb Internetu **12**
potíže, řešení **35**
potíže se softwarem **39**
potíže s hardwarem
 diagnostika **44**
potíže s napájením, řešení **37**
potíže s pamětí
 řešení **38**
přihlášení na server FTP, anonymní **56**
připojení
 volitelný síťový kabel **8**
připojení k Internetu **12**
připojení k síti
 oprava **36**

přizpůsobení
 nastavení úspory energie **31**
 pracovní plocha **30**
procesor **64**
produkty
 informace a nákup **57**
proudění vzduchu, dostatečné **5**
Průvodce řešením potíží s hardwarem **44**

R

reklamace v záruce **58**
rozšiřovací sběrnice **66**
rychlost sítě
 testování **36**

Ř

řešení potíží **35**

S

- sluchátka
 - přední konektor **19**
- softwarové funkce **30**
- specifikace napájení **66**
- systém a zařízení **64**
- Systémové zprávy **42**

T

- technické údaje **64**
- technické údaje, rozměry **66**
- telefonické kontaktování společnosti Dell **59**

Ú

- úspora energie **31**

V

- ventilace, zajištění **5**
- vyhledání dalších informací **62**

W

- web technické podpory společnosti Dell **63**
- weby technické podpory
 - po celém světě **55**
- Windows, opětovná přeinstalace **48**
- Windows Vista® **12**
 - opětovná instalace **53**
 - Průvodce ověřením kompatibility programů **39**

Z

- zákaznický servis **55**
- zálohy
 - vytvoření **33**
- zdroje informací, vyhledání dalších **62**

Vytištěno v Irsku.

www.dell.com | support.dell.com



09FD48A00